

センサー部：F-3D

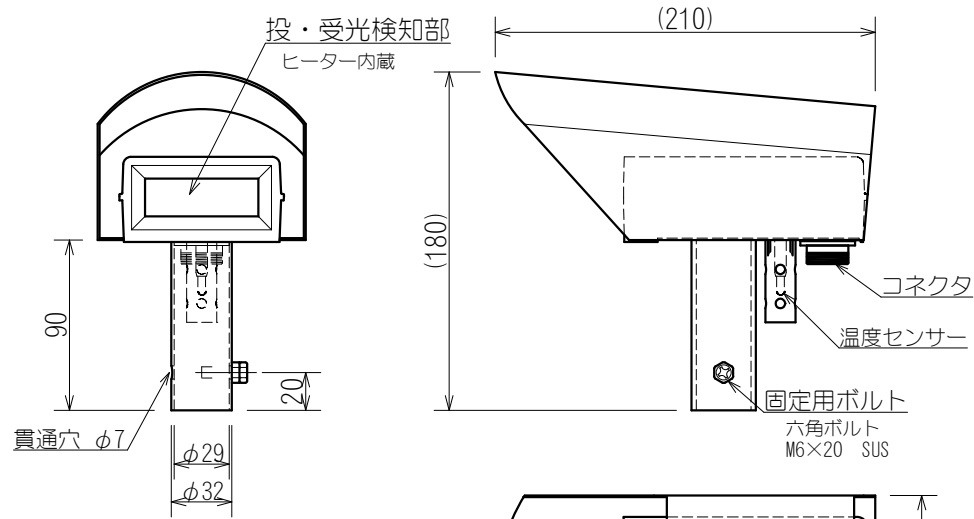

	センサーケース	センサーカバー	
		カバー	パイプ
材質	AES樹脂	SUS430	SUS304
板厚	3.0t	1.0t	1.5t
表面	ライトベージュ		
概算質量	0.9kg		

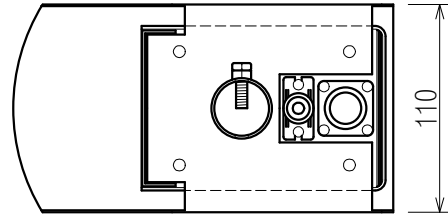

コントロール部：SHK-801S-I

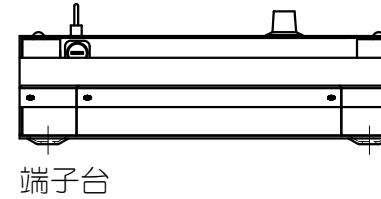
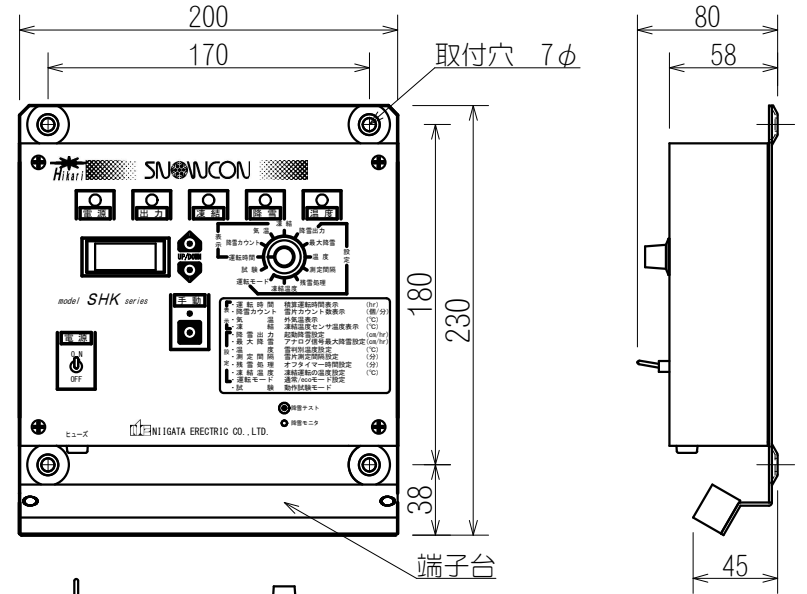

	シャーシ	パネル
材質	SPC-1	SPC-1
板厚	1.6t	1.0t
表面	マットブラック	
概算質量	1.5kg	

接続ケーブル：CA-SH05

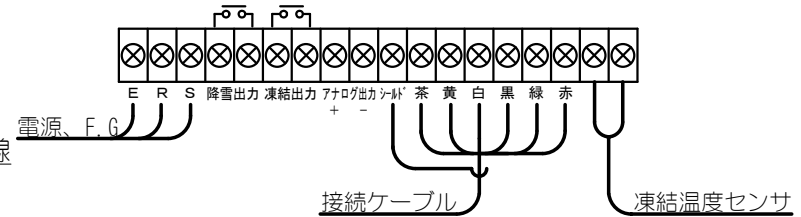
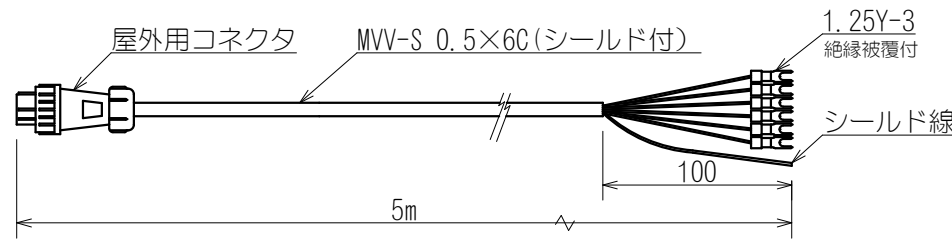

縮尺：1/4

凍結温度センサ：H-I

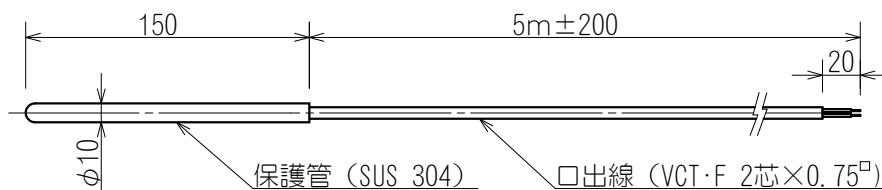

品名		降雪センサー 光スノーコン(アナログ出力)	
承認	型式	SHK-801-I	
検図	図番	N-	REV. 2
製図	宮腰		
2015. 09. 15		<b>新潟電機株式会社</b>	