

本体 SN - 435 (縮尺 1/7)

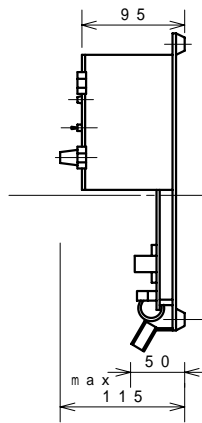

材質 シャーシ SPC - 1  
 パネル 化粧アルミ板  
 塗装色 5Y7 / 1

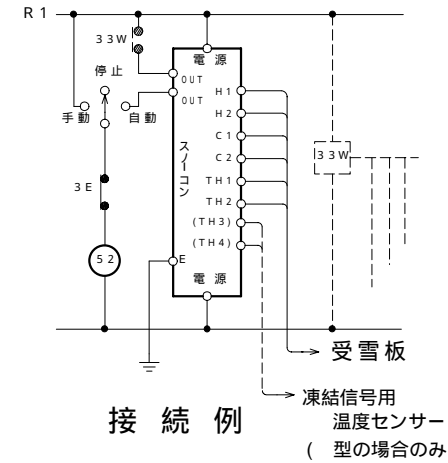
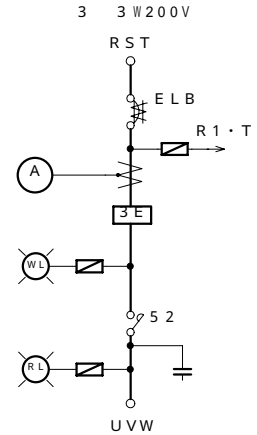

接続例

凍結信号用  
 温度センサー  
 (型の場合のみ)

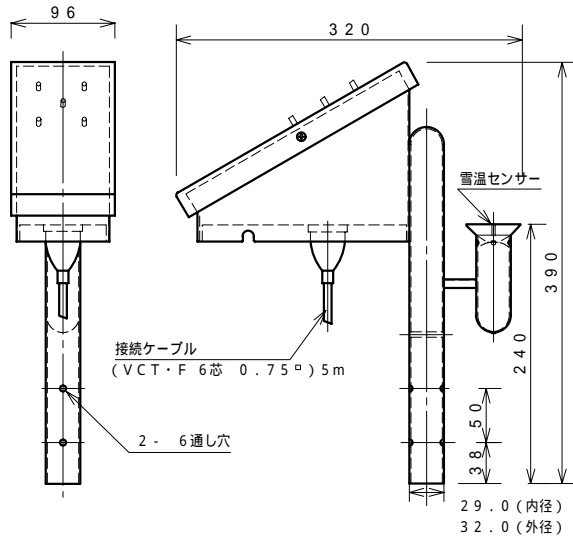

受雪板 G - 5 (縮尺 1/7)

材質 受雪板 FRP  
 シャーシ SUS430  
 塗装色 5Y7 / 1

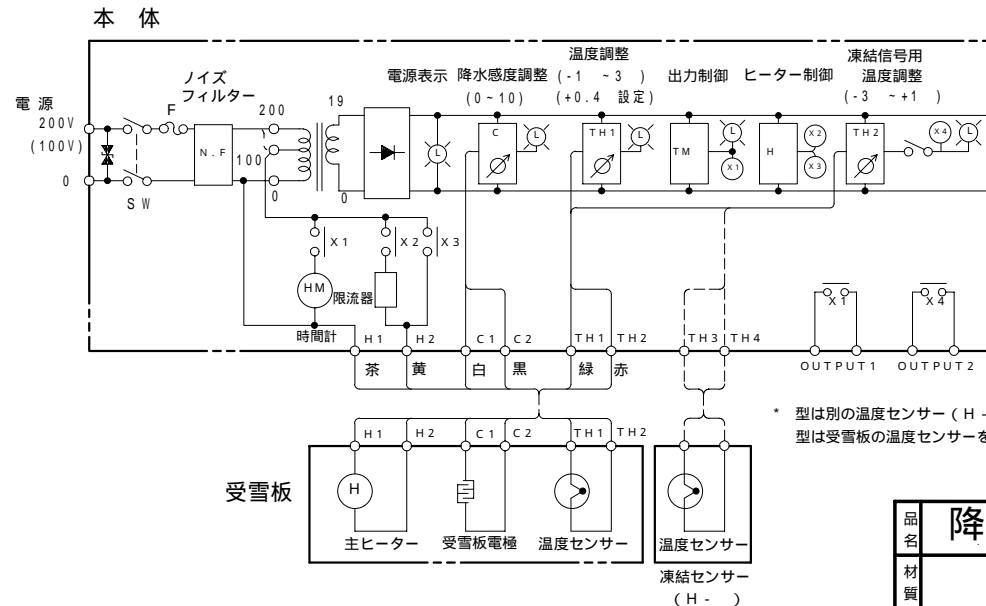

内部接続図

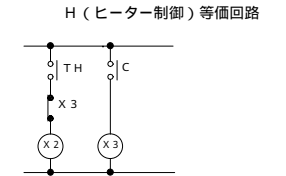
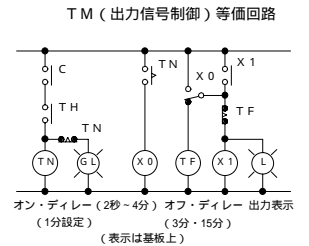

\* 型は別の温度センサー (H - ) を使用します。  
 型は受雪板の温度センサーを共用します。

品名	降雪検知装置 スノーコン		
材質		品番	SN - 435 H
表面		図番	N - 97053
承認	検図	製図	
丸山	石丸	田中	新潟電機株式会社