

降雪センサー

# スノーガン

SNシリーズ

降雨検知組込型  
(降雨信号…楕形電極短絡方式)

## 取扱説明書

型番

200V仕様

SN-421-R (盤内組込型)

100V仕様

SN-411-R (盤内組込型)

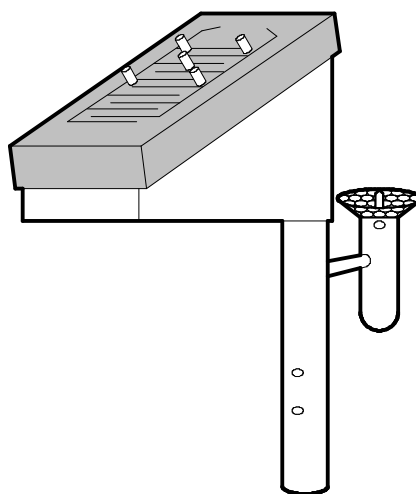

- ご使用前にこの取扱説明書をよくお読みになり、正しく最適にご使用いただきますようお願い申し上げます。
- この取扱説明書は大切に保管し、必要なお読みください。

### 注意

- ・ 本製品の絶縁抵抗測定を行う場合は、必ず250V以下の絶縁抵抗計をご使用ください。
- ・ 制御盤等の絶縁抵抗測定を250V超えの定格測定電圧を印加して行う場合は、必ず本製品の電源スイッチをOFFにしてから測定してください。
- ・ 高温・高熱による故障や劣化防止のために、夏期には必ず本製品の電源をお切りください。

# も く じ

はじめに	1
I 警告表示について	2
II 安全上の注意	3
III 各部の名称とはたらき	
1. 本体制御部	4~5
2. センサー部（受雪板）	5
IV 設置工事	
1. センサー部の取付場所	6
2. センサー部の取付方法	6
3. 本体制御部の取付方法	7
4. 電気配線	8~9
V 動作の説明	
1. 自動運転	10
2. 降雨運転	10
3. 手動運転（時限式タイマー）	11
4. 手動運転（時限式タイマーなし）	11
5. ECO運転機能	11
6. 各種設定	12
VI 試験・点検	
1. 自動運転の試験	13
2. 降雨運転の試験	13
3. 手動運転の試験（時限式タイマー）	14
4. 手動運転の試験（時限式タイマーなし）	14
5. センサー部の試験	15
VII 表示	
1. 運転時間（積算運転時間表示）	16
2. エラー表示	16
VIII 保守	17
IX 保証	18
X トラブル・対処方法	19
メモ	20
仕様書	21
アフターサービスについて	裏表紙

# はじめに

この度は、降雪センサー『降雨検知組込型 **スノコン**』をお買い上げいただき、誠にありがとうございます。  
本製品は、消融雪システムの自動制御用センサーとして開発したものです。  
ご使用前にこの取扱説明書をよくお読みになり、正しく最適にご使用いただきますようお願い申し上げます。

降雪センサー『降雨検知組込型 **スノコン**』には次のような特長があります。

- I. 正 確 温度センサーを上向きに露出させ、降雪の温度を直接測定します。そのため+1℃付近の気温で降ることのある低温雨による誤動作が殆どありません。
- II. 降雨信号出力 降水検知のみを取り出し、降雨信号として接点信号を出力します。
- III. 耐 候 性 センサー部は、受雪面にFRP（電極はカーボン電極）、筐体にステンレス（SUS430）を使用しており、防錆、耐候性に優れています。
- IV. E C O 運 転 弊社従来製品同様の運転モードの他に、eco運転モードを搭載しています。降雪状況に応じて省エネ運転が可能になります。
- V. 残雪処理時間 降り止んでから一定時間（1分～3時間任意設定可能）出力を保持します。
- VI. 時 限 式 手 動 手動運転に時限式タイマーを内蔵。設定した時間後、出力が停止します。（時限式タイマーなしの手動運転も可能です）
- VII. 点 検 「試験」モードにより本体制御部の動作確認が容易にできます。
- VIII. 保 守 機械的可動部が無いため故障が少なく、夏期でも電源を切るだけで、センサー部を格納する必要はありません。

## 製品の構成（開梱後、ご確認ください）

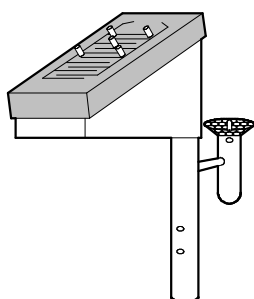

センサー部

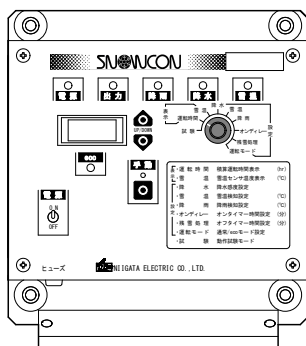

本体制御部

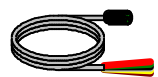

接続ケーブル  
（標準5m）



ヒューズ  
（2A 2個）



取扱説明書

取扱説明書  
（本書）

## I 警告表示について



ここに表示した注意事項は、製品を安全に正しくお使いいただき、あなたや他の人々への危害や損害を未然に防止するためのものです。また注意事項は、危害や損害の大きさと切迫の程度を明示するために、誤った取扱いをすると生じることが想定される危害や損害の内容を「警告」、「注意」に区別しています。いずれも安全に関する重要な内容ですので、必ず守ってください。

### 表示の説明

警告用語	意 味
 警 告	取扱いを誤った場合に、使用者が死亡または重症を負う危険な状態が生じることが想定される場合に使用します。
 注 意	取扱いを誤った場合に、使用者が軽症を負うかまたは物的損害のみが発生する危険な状態が生じることが想定される場合に使用します。

注 記	特に注意を促したり、強調したい情報について使用します。
-----	-----------------------------

### 図記号の説明

	禁止（してはいけないこと）を示します。 具体的な禁止内容は、記号の近くに絵や文章で指示します。
	強制（必ずすること）を示します。 具体的な強制内容は、記号の近くに絵や文章で指示します。

## II 安全上の注意

 <b>警告</b>	<ul style="list-style-type: none"> <li>・ご使用になられる前に仕様書をご確認のうえ、取付け工事を行ってください。仕様から外れた範囲ではご使用にならないようお願いいたします。ご使用になりますと故障やけがまたは、感電や漏電、火災などの原因になります。</li> </ul>	
	<ul style="list-style-type: none"> <li>・取付け前に外形図、カタログ等で質量及び形状を確認し安全に作業を行ってください。</li> </ul>	
	<ul style="list-style-type: none"> <li>・本製品を持った状態での取付け穴加工は危険です。絶対に行わないでください。</li> </ul>	
	<ul style="list-style-type: none"> <li>・配線工事は電気設備技術基準や内線規程に従って正しく行ってください。誤った配線工事は感電や火災の恐れがあります。</li> </ul>	
	<ul style="list-style-type: none"> <li>・接地工事は必ず行ってください。故障や漏電の時に感電する恐れがあります。</li> </ul>	
	<ul style="list-style-type: none"> <li>・接地線は絶対に電源につながらないでください。</li> </ul>	
	<ul style="list-style-type: none"> <li>・感電防止のため、結線作業は融雪ポンプ制御盤等の電源を必ずOFF（開）にしたうえで、電気技術者が行ってください。</li> </ul>	
	<ul style="list-style-type: none"> <li>・長期間ご使用にならない場合は、電源を遮断してください。絶縁劣化すると感電や漏電、火災の原因となります。</li> </ul>	
	<ul style="list-style-type: none"> <li>・修理技術者以外の方は、絶対に分解したり修理改造を行わないでください。感電、火災または異常動作してけがをすることがあります。</li> </ul>	
	<ul style="list-style-type: none"> <li>・点検前に必ず電源を切ってください。通電状態で出力停止をしている場合があります。</li> </ul>	
 <b>注意</b>	<ul style="list-style-type: none"> <li>・本製品は消融雪システムに使用される機器です。他の用途にはご使用にならないでください。</li> </ul>	
	<ul style="list-style-type: none"> <li>・本製品は非防爆構造ですので、防爆エリア内ではご使用しないでください。</li> </ul>	
	<ul style="list-style-type: none"> <li>・有資格者により施工監理を行ってください。感電、けが及び故障の恐れがあります。</li> </ul>	
	<ul style="list-style-type: none"> <li>・関連図書を良く理解してから据付、配線工事を行ってください。感電、故障の恐れがあります。</li> </ul>	
	<ul style="list-style-type: none"> <li>・本製品の取付けには、保守点検に便利な場所をお選びください。また強固に取付けてください。不安定な取付けは故障の恐れがあります。</li> </ul>	
	<ul style="list-style-type: none"> <li>・制御電源線（R, S）、出力線または接続ケーブルは所定端子に必ず接続してください。間違って接続すると故障の原因となります。</li> </ul>	
	<ul style="list-style-type: none"> <li>・各々の接続端子がいずれもゆるんだり、外れたりしていないことをご確認ください。</li> </ul>	
	<ul style="list-style-type: none"> <li>・本製品に毛布や布などをかぶせたりしないでください。過熱して発火することがあります。</li> </ul>	
	<ul style="list-style-type: none"> <li>・電気技術者以外の方は、絶対に絶縁抵抗を測定しないでください。測定方法を誤ると、電子機器を破損させます。</li> </ul>	
	<ul style="list-style-type: none"> <li>・本製品の絶縁抵抗測定を行う場合は必ず250V以下の絶縁抵抗計をご使用ください。</li> <li>・制御盤等の絶縁抵抗測定を250V超えの定格測定電圧を印加して行う場合は、必ず本製品の電源スイッチをOFFにしてから測定してください。</li> </ul>	

### Ⅲ 各部の名称とはたらき

#### 1. 本体制御部

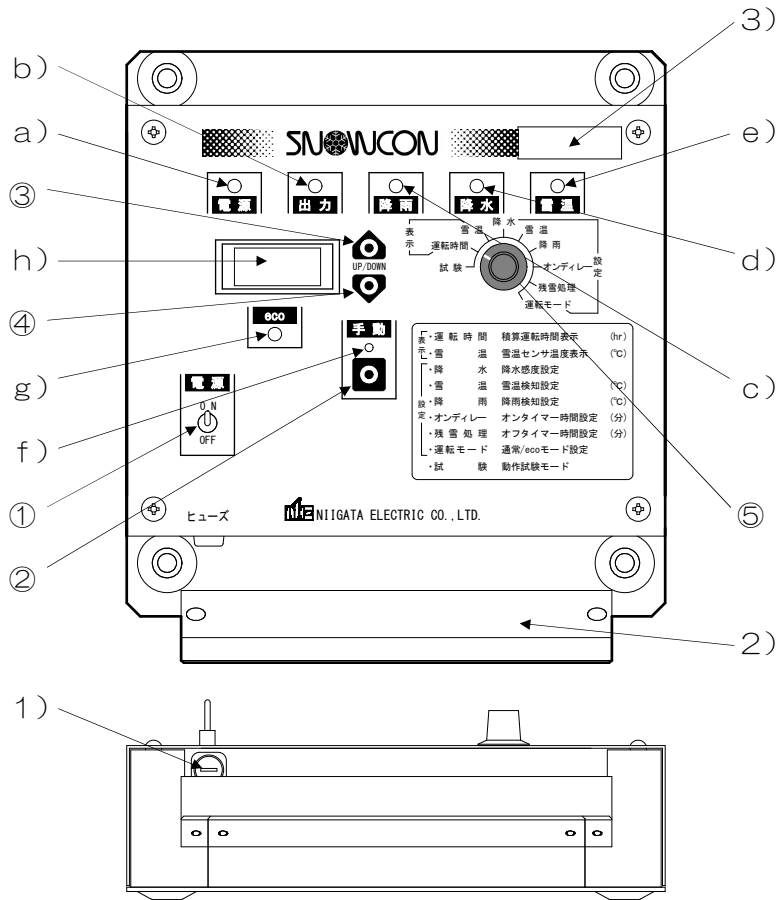

#### 【スイッチ】

- ① 電源スイッチ …………… 電源を入れるときは「ON」側に、電源を切るときは「OFF」側に倒してください。ON/OFFに合わせて電源ランプが点灯、消灯します。
- ② 手動スイッチ …………… 強制的に降雪信号を出力させます。手動運転中は手動ランプが点灯します。時限式タイマーの有無を選択できます。（11頁・2・3項をご参照ください）
- ③ ▲スイッチ …………… 設定値を増加させるときに使用します。  
(UP)
- ④ ▼スイッチ …………… 設定値を減少させるときに使用します。  
(DOWN)
- ⑤ ダイヤルスイッチ …… 各種表示・各種設定・動作試験モードを切替えます。

表示	運転時間	積算運転時間表示	(hr)
	雪温	雪温センサ温度表示	(℃)
	降水	降水感度設定	
	雪温	雪温検知設定	(℃)
設定	降雨	降雨検知設定	(分)
	オンディレー	オンタイマー時間設定	(分)
	残雪処理	オフタイマー時間設定	(分)
	運転モード	通常/ecoモード設定	
	試験	動作試験モード	

## 【表示ランプ】

- a) 電源ランプ [緑] …………… 電源スイッチを「0N」にすると点灯します。
- b) 出力ランプ [赤] …………… 降雪信号が出力すると点灯します。
- c) 降雨ランプ [赤] …………… 降雨信号が出力すると点灯します。
- d) 降水ランプ [赤] …………… 設定値以上の降水になると点灯します。
- e) 雪温ランプ [赤] …………… 設定値以下の雪温になると点灯します。
- f) 手動ランプ [赤] …………… 手動運転時に点灯します。
- g) ecoランプ [緑] …………… ecoモード選択時に点灯します。
- h) デジタル表示 …………… 各種表示・各種設定値・エラーコード等を表示します。

## 【その他】





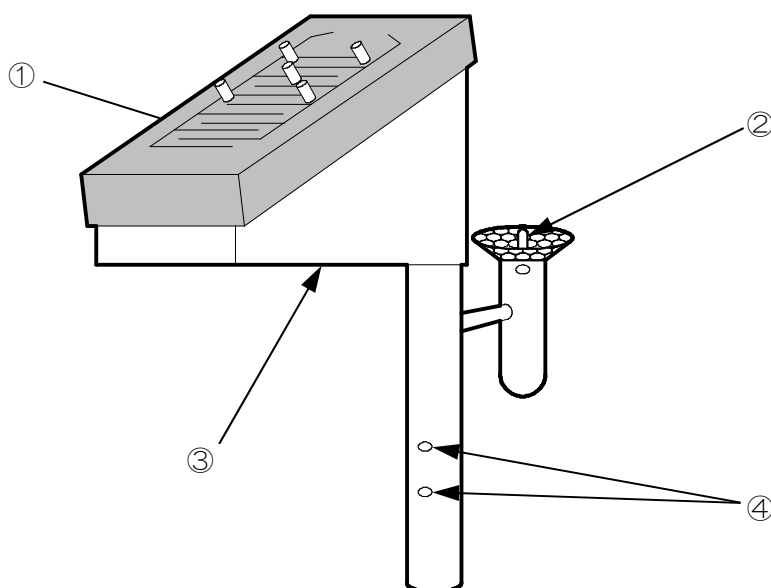



- 1) ヒューズ …………… 電源ヒューズです。(2A)
- 2) 端子台 …………… 電源線・出力線・接続ケーブル等を接続する端子台です。  
(結線は9針をご参照ください)
- 3) 製造番号/型番 …………… 製造番号と型番が記載してあります。

## 2. センサー部 (受雪板)



- ① 水分電極 …………… 水分を検知します。裏面にはヒーター（主ヒーター）があります。  
(交流電圧 約12[V]をかけてありますのでご注意ください)
- ② 雪温センサー …………… 上向きに露出しており、降雪中は雪温を測定します。
- ③ コネクタ …………… 専用の接続ケーブルを接続するコネクタです。
- ④ 取り付け穴 …………… 6[mm]の取り付け貫通穴が開いています。

## IV 設置工事

 <b>警告</b>	<ul style="list-style-type: none"> <li>取付け前に外形図，カタログ等で質量及び形状を確認し安全に作業を行ってください。</li> </ul>	
	<ul style="list-style-type: none"> <li>本製品を持った状態での取付け穴加工は危険です。絶対に行わないでください。</li> </ul>	
	<ul style="list-style-type: none"> <li>感電防止のため、結線作業は融雪ポンプ制御盤等の電源を必ずOFF（開）にしたうえで、電気技術者が行ってください。</li> </ul>	
 <b>注意</b>	<ul style="list-style-type: none"> <li>有資格者により施工監理を行ってください。感電，けが及び故障の恐れがあります。</li> </ul>	
	<ul style="list-style-type: none"> <li>関連図書を良く理解してから据付，配線工事を行ってください。感電，故障の恐れがあります。</li> </ul>	
	<ul style="list-style-type: none"> <li>本製品の取付けには、保守点検に便利な場所をお選びください。また強固に取付けてください。不安定な取付けは故障の恐れがあります。</li> </ul>	

<h3>注 記</h3>	<ul style="list-style-type: none"> <li>取付け後に不要となりました梱包材の処分は、専門業者へご依頼ください。</li> </ul>
--------------	--

### 1. センサー部の取付場所

- ① 屋外で降雪を確実に捕えられる所に取付けてください。
- ② 傾斜面（水分電極）を風上に向けてください。
- ③ 取付けの高さは、降雪を確実に捉えるため『地上 1.5 m～3 m』の範囲で取付けてください。  
（地上に近いほど降雪の捕捉は良くなります）
- ④ 正常な降雪を検知できない所（例えば木の下、軒下、電線の下）は避けてください。

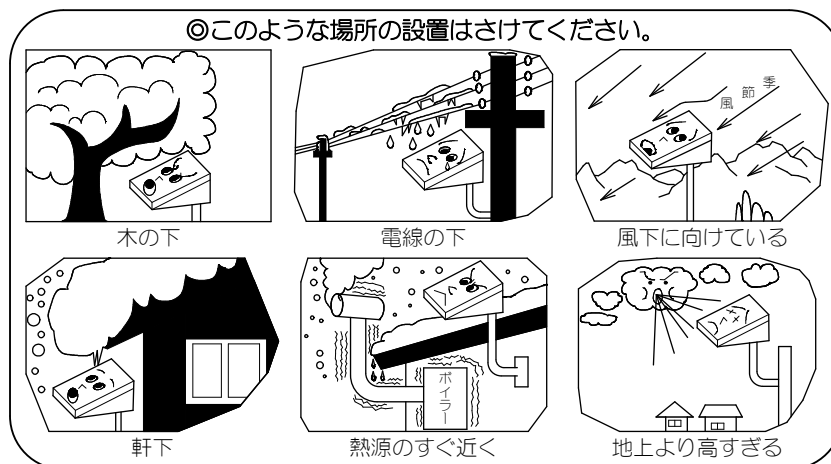

### 2. センサー部の取付方法

- ① 専用取付金具BRB-S3・自在バンド等（別販）を使用して取付けてください。

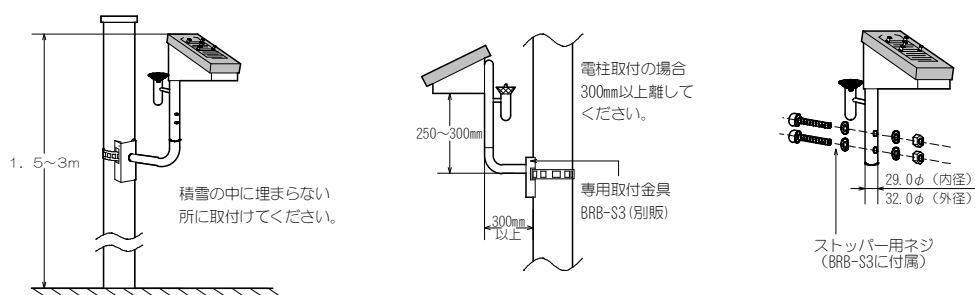



### 3. 本体制御部の取付方法





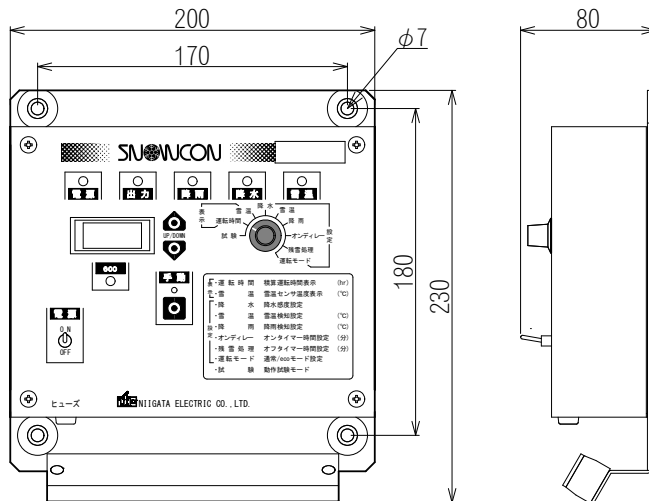



#### 制御盤内の取り付け

- ① センサー部とできるだけ近い所に取付けてください。（標準の接続ケーブルは5mです）
- ② 下記寸法に合わせて取付け穴を開けて取付けてください。※
- ③ サージ等の障害波の影響を避けるために、消融雪制御盤の主マグネットスイッチとはできるだけ離れた位置に配置するか、遮蔽板を設けてください。



※ 旧型スノーコンと取り替える場合は、専用取付金具 HK-1 を使用することで取付け穴を開けることなく取付けることができます。

## 4. 電気配線

 警告	・配線工事は電気設備技術基準や内線規程に従って正しく行ってください。 誤った配線工事は感電や火災の恐れがあります。	
	・接地工事は必ず行ってください。故障や漏電の時に感電する恐れがあります。	
	・接地線は絶対に電源につながらないでください。	
	・感電防止のため、結線作業は融雪ポンプ制御盤等の電源を必ずOFF（開）にしたうえで、電気技術者が行ってください。	
 注意	・制御電源線（R, S），出力線または接続ケーブルは所定端子に必ず接続してください。 間違っていると故障の原因となります。	
	・各々の接続端子がいずれもゆるんだり、外れたりしていないことをご確認ください。	
	・本製品の絶縁抵抗測定を行う場合は必ず250V以下の絶縁抵抗計をご使用ください。 ・制御盤等の絶縁抵抗測定を250V超えの定格測定電圧を印加して行う場合は、必ず本製品の電源スイッチをOFFにしてから測定してください。	

### （1）各部間との亘り線

各部間の亘り線と、ケーブル所要芯数及び最大亘長は次の通りです。

	所要芯数	太さ・他	最大亘長
〈本体制御部〉－〈消融雪制御盤〉	7	0.75 <sup>□</sup> 以上（注1）	特に制限なし
〈本体制御部〉－〈センサー部〉	6	専用ケーブル（注2）	50m（注3）

（注1）電圧降下表により選定のこと。

（注2）途中にフィルターを取り付ける等の加工を行わないこと。

（注3）必ず当社専用延長ケーブルを使用し、本体制御部側でシールドシースを接地すること。

**※ 各ケーブルは外にむき出しにせず、保護管内に通線してください。**

#### 接続ケーブルを延長される場合の注意事項

- \* 接続ケーブルは強電線（200V または 100V）と信号線とを共有していますので、標準5mを超える場合は必ず部分シールド加工された『専用延長ケーブル』をご使用ください。  
途中で指定外ケーブルを接続しますとノイズ等の影響を受けやすく、誤動作の原因となります。
- \* 『専用延長ケーブル』は、5m単位、最大50mまで延長が可能です。
- \* 結線の際には、本体制御部側でシールドシースを接地してください。

## (2) 端子台及びセンサー部との結線

電源電圧をご確認の上、下図の通り接続してください。 ※降雪信号、降雨信号は無電圧1 a接点出力です。

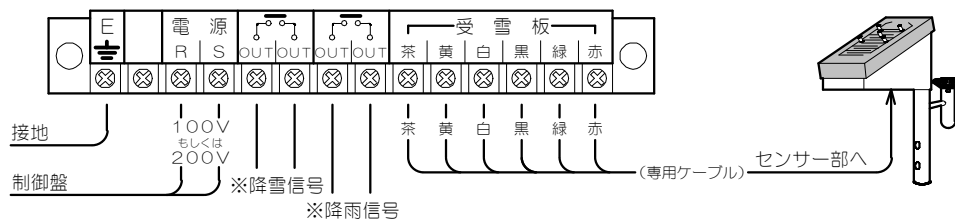

### 結線の注意事項

- ・ 消融雪システムの配線には、漏電ブレーカー（ELB）の設置が義務づけられています。
- ・ スノーコンの電源は、必ずELBの2次側から結線してください。
- ・ 降雪信号、降雨信号の接点許容電流は、AC200V 2A です。それより大きい負荷を接続する場合は、必ず電磁接触器等をご使用ください。

## V 動作の説明

本製品は、設定した雪温以下、かつ降水検知で一定時間後に降雪信号を出力します。

### 1. 自動運転

#### 【起動】

- ① 雪温センサー温度が+4.0℃以下になるとセンサー部にヒーターが入ります。
- ② 雪温センサー温度が雪温設定以下になると、**雪温ランプ**が点灯します。
- ③ センサー部の水分電極にて水分の検知が降水設定以上になると、**降水ランプ**が点灯します。
- ④ **雪温ランプ**と**降水ランプ**が共に点灯している状態がオンディレー時間以上継続すると、**出力ランプ**が点灯し、同時に降雪信号が出力します。

#### 【停止】

- ⑤ 雪温センサー温度が雪温設定よりプラス0.4℃以上になると**雪温ランプ**が消灯します。  
また、センサー部の水分電極にて水分の検知が降水設定以下になると**降水ランプ**が消灯します。
- ⑥ **雪温ランプ**、または**降水ランプ**が消灯すると、残雪処理運転を行います。  
残雪処理時間が経過した後**出力ランプ**が消灯し、同時に降雪信号が停止します。
- ⑦ 雪温センサー温度が+4.0℃以上になるとセンサー部のヒーターが切れます。

### 2. 降雨運転

#### 【起動】

- ① **降水ランプ**が15秒間点灯すると、**降雨ランプ**が点灯し、同時に降雨信号が出力します。

#### 【停止】

- ② **降水ランプ**が消灯し、降雨設定経過後に**降雨ランプ**が消灯し、同時に降雨信号が停止します。

※ 降雨設定が『ON』の場合は常時降雨信号を出力し、『OFF』の場合は降雨信号を出力しません。

### 3. 手動運転（時限式タイマー）

#### 【起動】

- ① 手動スイッチを押すと、手動ランプと出カランプが点灯し、同時に降雪信号が出力します。  
デジタル表示は **030**（30分）を表示します。
- ② 運転時間は、**030**（30分）から最長 **800**（8時間）まで1時間以降1時間単位で設定できます。  
運転時間の設定は、▲スイッチを押すと延長し、▼スイッチを押すと短縮します。

#### 【停止】

- ③ 設定した運転時間は1分毎にカウントダウンし、デジタル表示が **000** になると手動ランプと出カランプが消灯し、同時に降雪信号が停止して自動運転へ戻ります。

※ 手動運転中に手動スイッチを押すと、手動ランプと出カランプが消灯し、同時に降雪信号が停止して自動運転へ戻ります。

### 4. 手動運転（時限式タイマーなし）

#### 【起動】

- ① 手動スイッチを押したまま5秒経過すると、手動ランプと出カランプが点灯し、同時に降雪信号が出力します。この時デジタル表示は **out** を表示します。

#### 【停止】

- ② 手動スイッチを押すと手動ランプと出カランプが消灯し、同時に降雪信号が停止して自動運転へ戻ります。

時限式タイマーなしの手動運転中に停電があったり、電源を切った場合、次に電源が復帰した際は手動運転が継続となります。

時限式タイマーなしの手動運転を停止させる場合は、手動スイッチを押して停止させてください。

### 5. ECO運転機能

eco運転モードは、より細かく出力信号の「ON」－「OFF」制御を行いますので、トータルの運転時間を短縮させることができます。通常運転モードでは降雪が停止してから必ず、残雪処理運転を行います（任意設定1分～3時間）が、eco運転モードでは降雪状況に応じて、残雪処理運転の省略または短縮を行います。

降雪信号出力中に、雪温ランプと降水ランプが共に点灯している時間が、設定した残雪処理以上継続した場合は、残雪処理運転を省略します。逆に、雪温ランプと降水ランプが共に点灯している時間が、設定した残雪処理未満の場合は、降雪信号が出力している時間に応じて残雪処理時間を短縮します。

#### 【有効にする】

ダイヤルスイッチを運転モードに合わせ、▲スイッチを押してください。

デジタル表示が **ECO** を表示、ecoランプが点灯すると、eco運転モードになります。

#### 【無効にする】

ダイヤルスイッチを運転モードに合わせ、▼スイッチを押してください。

デジタル表示が **Std** を表示、ecoランプが消灯すると、通常運転モードになります。

## 6. 各種設定

出荷時に初期設定をしていますので、取付け後は特に設定する必要がなくそのままご使用いただけます。

### (1) 設定項目

本製品は、下記項目の設定を変更することができます。

名 称	初期設定値	動作説明	設定範囲
降 水	5	「1」で最低感度「10」で最高感度になります。降水を検知すると「降水」ランプが点灯します。	1~10
雪 温 (℃)	0.4	雪温センサーの検知温度が設定値以下になると「雪温」ランプが点灯します。	0.0~5.0
降 雨 (分)	15	「降水」ランプ消灯後、設定時間経過後に「降雨」ランプが消灯します。	1~15 ON : 常時出力 OFF : 不動作
オンディレー (分)	3	降雪を検知した後、霜等による誤動作のため出力を待機・遅延する時間です。	1~30
残雪処理 (分, 時間)	3	降雪が止んだ後、残雪処理をするために運転する時間です。	1~30 (分) 100~300 (時間)
運転モード	Std (通常)	「eco」ランプ点灯で『eco運転モード』になります。	Std (通常) Eco (eco)

※ 残雪処理設定は、1~30(分)は1分間隔で、30(分)~300(時間)は30分間隔での設定になります。

### (2) 各設定の変更方法

- ① ダイヤルスイッチで設定を変更したい項目に合わせください。
- ② ▲スイッチを押すと設定値が増加し、▼スイッチを押すと設定値が減少します。
- ③ 設定値の変更が終わったら、次の設定変更したい項目にダイヤルスイッチを合わせ、②の方法で設定を変更してください。
- ④ 設定の変更が終了したら、常時表示したい項目（運転時間等）に、ダイヤルスイッチを合わせてください。

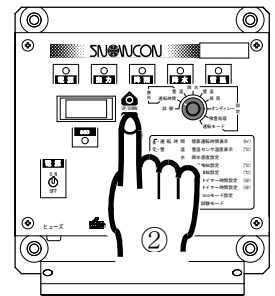

※変更した設定値は内蔵メモリーに書き込まれるため、電源が切れた場合でも保持します。

## VI 試験・点検

### 1. 自動運転の試験

- ① 本体制御部の電源スイッチを「0N」にしてください。
- ② **ダイヤルスイッチ**を**試験**に合わせてください。  
自動的に制御回路の動作試験が開始します。

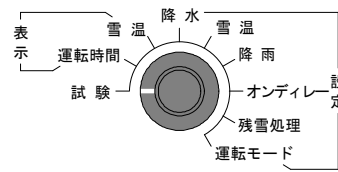

- ③ 一旦、デジタル表示が消灯し、現在の雪温センサーの検知温度を2秒間表示します。  
次に再び、デジタル表示が消灯した後、現在の水分電極の降水感度を2秒間表示します。
  - ④ 次に、デジタル表示が  を表示し降水回路を試験します。  
**降水ランプ**が点灯すれば正常です。（点滅の場合は降水回路の異常）
  - ⑤ 次に、デジタル表示が  を表示し雪温回路を試験します。  
**雪温ランプ**が点灯すれば正常です。（点滅の場合は雪温回路の異常）
  - ⑥ 次に、デジタル表示が  を表示し**出力ランプ**が点灯、降雪信号が出力します。
  - ⑦ その後、デジタル表示が  →  →  と変化し、同時に**降水ランプ**、**出力ランプ**、**雪温ランプ**の順に消灯すると試験は終了となり、自動運転へ戻ります。デジタル表示は積算運転時間を表示し、異常があった場合は下記のエラーコードを表示します。（13頁2項をご参照ください）
    - ・ 降水回路に異常があった場合、デジタル表示は  を表示します。
    - ・ 雪温回路に異常があった場合、デジタル表示は  を表示します。
    - ・ 降水回路・雪温回路共に異常があった場合は  と  を交互に表示します。
- ※ エラーコードを表示している時は、降水、雪温共に検知していない状態になっています。  
エラーコードの表示を解除する場合は電源を再投入してください。

### 2. 降雨運転の試験

- ① **ダイヤルスイッチ**を**降雨**に合わせ、設定値を  (3分) に設定してください。
- ② センサー部の水分電極を水で濡らしてください。
- ③ **降水ランプ**が点灯することを確認してください。
- ④ **降水ランプ**が点灯から15秒後に**降雨ランプ**が点灯し、同時に降雨信号が出力します。
- ⑤ センサー部の水分電極上の水分を拭き取ってください。
- ⑥ **降水ランプ**が消灯することを確認してください。
- ⑦ **降水ランプ**が消灯から3分後に**降雨ランプ**が消灯し、同時に降雨信号が停止します。

### 3. 手動運転の試験（時限式タイマー）

- ① **手動スイッチ**を1回押してください。**手動ランプ**と**出カランプ**が点灯し、同時に降雪信号が出力してデジタル表示は **030**（30分）を表示します。
- ② 1分経過すると、デジタル表示が **029**（29分）を表示します。  
デジタル表示は1分毎にカウントダウンします。
- ③ デジタル表示が **000** になると**手動ランプ**と**出カランプ**が消灯し、同時に降雪信号が停止して自動運転へ戻ります。  
デジタル表示が **000** になる前に**手動スイッチ**を1回押すと、**手動ランプ**と**出カランプ**が消灯し、同時に降雪信号が停止して自動運転へ戻ります。

### 4. 手動運転の試験（時限式タイマーなし）

- ① **手動スイッチ**を5秒間押してください。**手動ランプ**と**出カランプ**が点灯し、同時に降雪信号が出力して、デジタル表示は、**out** を表示します。
- ② デジタル表示が **out** を表示中に**手動スイッチ**を1回押すと、**手動ランプ**と**出カランプ**が消灯し、同時に降雪信号が停止して自動運転へ戻ります。



## 5. センサー部の試験

センサー部の水分電極、および雪温センサーの試験を行います。

※ 本体制御部の動作が正常、かつセンサー部と本体制御部の接続を確認した後に行ってください。

- ① **ダイヤルスイッチ**を**雪温表示**に合わせてください。  
デジタル表示は雪温を表示します。

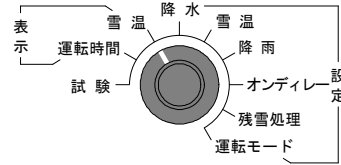

- ② 現在の外気温とデジタル表示の雪温が概ね一致している事を確認してください。

- ③ 水分電極を雪や水で濡らしてください。  
本体制御部の**降水ランプ**が点灯します。

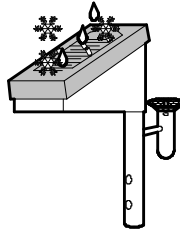

- ④ 雪温センサーを雪で覆うか急冷スプレーをかけてください。

- ⑤ デジタル表示の雪温が変化することを確認します。  
雪温設定以下になると、**雪温ランプ**が点灯します。

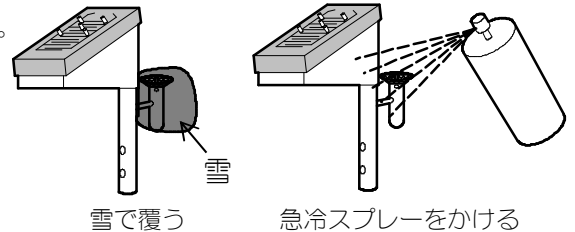

※ 検知温度が**-13℃以下**まで下がると、**雪温ランプ**が点滅します。

- ⑥ 試験終了後は、雪温センサーを覆った雪を取り除き、水分電極上の雪や水を拭き取って下さい。

※ 雪温センサーを雪で覆って試験をする場合、外気温が高いときは温度が下がりにくく、  
雪温設定以下になるまでに時間がかかったり、雪温設定以下にならないことがあります。

雪や急冷スプレーがない場合は下表を参考に各線間の抵抗値を測定してください。抵抗値を測定する時は本体制御部の電源を「OFF」し、端子台に接続してある接続ケーブルを外してから行ってください。

端子台	線色	接続回路	標準抵抗値	使用機器
H1・H2	茶-黄間	ヒーター	約1,600Ω (100V仕様は400Ω)	テスター
C1・C2	白-黒間	水分電極	乾燥時 … 無限大(∞) 濡れ時 … 約10k~200kΩ	テスター
TH1・TH2	緑-赤間	雪温センサー	0℃ … 約6.3kΩ 10℃ … 約4kΩ    25℃ … 約2.5kΩ	テスター

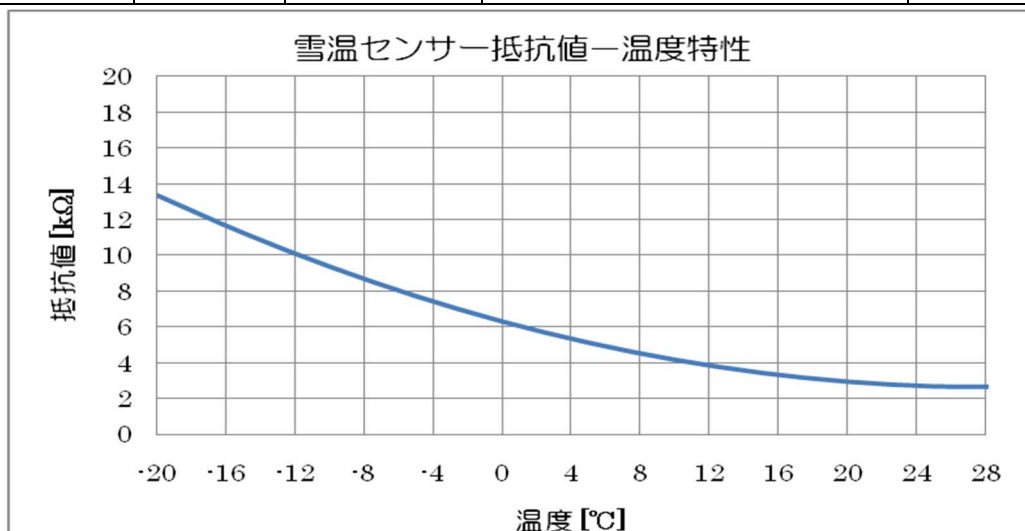

## VII 表示

### 1. 運転時間（積算運転時間表示）





運転時間（積算運転時間表示）は、**出力ランプ**が点灯しているときに加算します。  
表示単位は時間（hr）です。  
999時間まで表示することができ、999時間を過ぎると自動的に0時間に戻ります。

#### 【積算運転時間のリセット手順】

- ① **ダイヤルスイッチ**を**運転時間**に合わせてください。
- ② **▼スイッチ**を5秒間押してください。
- ③ デジタル表示が **000** を表示したら、**▼スイッチ**を離してください。
- ④ デジタル表示は **0**（時間）を表示します。

### 2. エラー表示

本体制御部の動作試験モードで試験を行い、降水回路、および雪温回路に異常がみられたときは、デジタル表示に下記のエラーコードを表示し、該当する各表示ランプが点滅します。

デジタル表示エラーコード	表示ランプ点滅	異常箇所
Er 1	 降水	降水回路
Er 2	 雪温	雪温回路
Er 1 ⇔ Er 2	 ⇔  降水 雪温	降水回路 雪温回路

※ エラー表示をしている時は、降水、雪温共に検知していない状態になっています。  
エラー表示を解除する場合は電源を再投入してください。

## Ⅷ 保守

### 1. 日常の運転

(1) 日常の運転状態（下記項目）に異常がないか確認してください。



平常と極端に異なる場合は、故障の前兆です。早めに処置することが大切です。そのため、運転日誌をつけることをお勧めします。

- ① 周囲温度が仕様範囲に入っているか。
- ② 電源電圧値が仕様範囲に入っているか。
- ③ 表示ランプやデジタル表示が正常に表示するか。
- ④ ヒューズの溶断はないか。
- ⑤ 異常振動、異常音がないか。
- ⑥ 電気配線が変色していないか。また、異臭がしないか。

(2) 定期的な下記項目について点検し、補修又は点検・清掃を行なってください。



- ① 電気配線の端子ビスなど異常がないか
- ② センサー部の固定にゆるみはないか。

(3) 絶縁抵抗の測定



 注意	・電気技術者以外の方は、絶対に絶縁抵抗を測定しないでください。 測定方法を誤ると、電子機器を破損させます。	
	・本製品の絶縁抵抗測定を行う場合は必ず250V以下の絶縁抵抗計をご使用ください。 ・制御盤等の絶縁抵抗測定を250V超えの定格測定電圧を印加して行う場合は、必ず本製品の電源スイッチをOFFにしてから測定してください。	

- ① 測定は対地間だけとしてください。
- ② 相間絶縁測定は、本体制御部（電子回路）を破損させますので絶対行わないでください。
- ③ 測定には250V以下の絶縁抵抗計をご使用してください。（250Vを超えた電圧は絶対に印加しないでください。250Vを超えた電圧で測定する場合は、必ず本製品の電源スイッチをOFFにしてから測定してください）

### 2. 長期間の運転停止

 警告	・長期間ご使用にならない場合は、電源を遮断してください。 絶縁劣化すると感電や漏電、火災の原因となります。	
--	--	---

### 3. メンテナンス

 警告	・修理技術者以外の方は、絶対に分解したり修理改造を行わないでください。 感電、火災または異常動作してけがをすることがあります。	
--	--	---

### 4. 保管

取付け前及び取外して保管する場合は、下記の通りにしてください。



- (1) ダンボールなどに収め、表示部やスイッチ類が破損しないようにしてください。
- (2) センサー部の水分電極が傷つかないようにしてください。
- (3) 仕様書に示す周囲温度、雰囲気、湿気のない場所に保管してください。
- (4) 床に直接置かないでください。

## Ⅸ 保証

当社は、本製品について次の保証をいたします。ただし当該保証は日本国内で使用される場合に限りです。

1. 本製品の保証期間は、納入日から1ヶ年間といたします。
2. 保証期間中、正常なご使用にもかかわらず当社の設計・工作等の不備により故障・破損が発生した場合は、故障・破損箇所を無償修理いたします。この場合、当社は修理部品代および修理のための技術員派遣費用を負担いたしますが、その他の費用は免除させていただきます。
3. ただし、以下のいずれかに該当する場合は故障・破損の修理は有償とさせていただきます。
  - (1) 保証期間経過後の故障・破損
  - (2) 正常でないご使用または保存により生じた故障・破損
  - (3) 火災・天災・地変等の災害および不可抗力による故障・破損
  - (4) 当社指定品以外の部品をご使用の場合の故障・破損
  - (5) 当社及び当社指定店以外の修理・改造による故障・破損
4. 保証についての当社の責任は上記の無償修理に限られるものとし、その他の費用の負担、損害についての責任は免除させていただきます。
5. 補修用部品の保有期間は製造中止後7年間です。

## X トラブル・対処方法

 <b>警告</b>	・修理技術者以外の方は、絶対に分解したり修理改造を行わないでください。 感電，火災または異常動作してけがをすることがあります。	
	・点検前に必ず電源を切ってください。通電状態で出力停止をしている場合があります。	

お問い合わせや修理をご依頼される前に、ご確認ください。

症 状	お調べいただきたいこと
<b>電源スイッチを「0 N」にしても 電源ランプが点灯しない。</b>	<input type="checkbox"/> 配線・結線は正しく接続されていますか？ <input type="checkbox"/> ポンプ制御盤のELBや3Eリレーなどの保護装置が働いていませんか？ <input type="checkbox"/> 本体制御部内にあるヒューズが切れていませんか？
<b>雪が降っているのに降雪信号が 出ない。 (消融雪システムが動作しない)</b>	<input type="checkbox"/> 配線・結線は正しく接続されていますか？ <input type="checkbox"/> ポンプ制御盤の運転切替スイッチが停止になっていませんか？ <input type="checkbox"/> ポンプ制御盤のフロートレススイッチや3Eリレーなどの保護装置が働いていませんか？ <input type="checkbox"/> 出力ランプ・降水ランプ・温度ランプは点灯していますか？ <input type="checkbox"/> 13～15分の「VI 試験・点検」をもう一度実施してみてください。
<b>雪が降っていないのに降雪信号が 出ている。 (消融雪システムが動作したまま)</b>	<input type="checkbox"/> 配線・結線は正しく接続されていますか？ <input type="checkbox"/> 手動運転になっていませんか？ <input type="checkbox"/> ポンプ制御盤の運転切替スイッチが停止になっていませんか？ <input type="checkbox"/> 13～15分の「VI 試験・点検」をもう一度実施してみてください。

※上記方法でも症状が改善しないときは、恐れ入りますが、サービス代行店・販売店までご連絡ください。

× 七

# 仕 様 書

- 1) 電 源 電圧 AC200V (許容変動範囲±6%) 【SN-421-R】  
AC100V (許容変動範囲±6%) 【SN-411-R】  
周波数 50/60Hz (兼用)
- 2) 動作温度 a) センサー部 …………… -20 ~ +40℃  
b) 本体制御部 …………… 0 ~ +40℃
- 3) 取付場所 a) センサー部 …………… 屋外  
b) 本体制御部 …………… 制御盤内
- 4) 検知方式 a) 構 造 …………… 受雪板検知方式 (瞬時感知式)  
b) 特 性 ・降雪 …… 水分及び温度特性の組合せによる検知方式  
・降雨 …… 櫛形水分電極による検知方式 (センサー部水分電極兼用)
- 5) 主要制御回路 16ビットCPUによるマイコン制御 (フラッシュ・メモリー搭載)
- 6) 入力信号 a) 降水検知 …………… 電極間抵抗・低下検出→0.01 (g/m<sup>2</sup>秒) 以上  
b) 温度検知 …………… サーミスタ・温度低下検出 測定範囲 -10~+30℃
- 7) 出力信号 a) 降雪信号 …………… 無電圧接点信号1 a接点 (接点許容電流 AC200V 2A)  
b) 降雨信号 …………… 無電圧接点信号1 a接点 (接点許容電流 AC200V 2A)
- 8) 表 示 「電源」・「出力」・「降雨」・「降水」・「雪温」・「手動」・「eco」・「3桁デジタル表示」
- 9) スイッチ 「電源」・「▲」・「▼」・「手動」・「ダイヤルスイッチ」
- 10) 消費電力 a) 雪温 = +25.0℃以上 …………… 最大 5W  
b) 雪温 = +25.0℃以下かつ降水 = OFF …………… 最大 5W  
c) 雪温 = +25.0℃以下かつ降水 = ON …………… 最大 15W  
d) 雪温 = +4.0℃以下 …………… 最大 15W  
e) 雪温 = +4.0℃以下かつ降水 = ON …………… 最大 30W  
f) 雪温 = -5.0℃以下 …………… 最大 30W
- 11) 外観及材質 (カッコ内は100V仕様)

項目	センサー部		本体制御部
型番	G-72 (G-71)		N-21-R (N-11-R)
材質	上面	FRP	アルミ
	側面	SUS430	
外観	上面	ダークブラウン	シルバー
	側面	ライトベージュ 近似マンセル5Y7/1	
重量	1.5 kg		1.2 kg
寸法	高さ×横×奥行 390×96×320 mm		高さ×横×奥行 230×200×80 mm

## 12) 標準品内訳

- ① 本体制御部 × 1
- ② センサー部 × 1
- ③ 上記間接続ケーブル VCT・F 6°×0.75<sup>□</sup>×5m (メタルコネクタ - 圧着端子) × 1
- ④ ヒューズ (予備) × 2
- ⑤ 取扱説明書 × 1

## 13) 専用取付金具 (別売品)

センサー部取付金具: BRB-S3

本体制御部取付金具: HK-1 (制御盤内、旧型スノーコン取替の場合無償提供)

## アフターサービスについて

本製品は出荷時に入念な品質検査を行っておりますが、万一異常があった場合には今一度、下記の事項を調査していただくようお願い申し上げます。

- \* 電源スイッチがOFFになっていませんか？
- \* 消融雪制御盤の運転切替スイッチが手動、または停止になっていませんか？
- \* 制御盤のELBやフロートレススイッチ、3Eリレーなどの保護装置が働いていませんか？
- \* センサー部の取付位置に問題はありますか？
- \* 配線・結線は正しく接続されていますか？
- \* X トラブル・対処方法(19頁)は確認していただけましたでしょうか？

**※ 上記の事項がいずれも正常で、なお異常のあるときは下記事項をご確認いただきサービス代行店、または販売店までご連絡ください。**

### ご連絡していただきたい内容

1. お客様のお名前・ご住所・お電話（FAX）番号
2. 本製品の製造番号・型番・使用電圧……本体制御部右上に記載してあります
3. 購入先と購入年月日
4. 不具合時の動作状況
5. 不具合時の本体制御部の表示ランプ、デジタル表示等

### ご注意

次の場合、当社では責任を負いかねますので予めご了承ください。

- 使用上の誤り及び不当な修理や分解、改造による故障及び損傷
- 火災、地震、水害、落雷、その他天災地変、異常電圧、指定外の使用電源（電圧、周波数）などによる故障及び損傷



SN-Rシリーズ  
降雨検知組込型

取扱説明書 (Ver3.1)  
A4版発行

発行



**新潟電機株式会社**

〒940-1101 新潟県長岡市沢田1丁目3535-41

NIIGATA ELECTRIC CO., LTD.